

Руководство по эксплуатации Холодильник HITACHI

Ремонт холодильников HITACHI в Бишкеке тел:+996 550 322144

Холодильник предназначен
исключительно для бытового
использования.

NO FROST

Модель

R-VG662PU3
R-VG660PUN3
R-VG660PUC3
R-VG660PUQ3

R-VG612PU3
R-VG610PUN3
R-VG610PUC3
R-VG610PUQ3

R-VG542PU3
R-VG540PUN3
R-VG540PUC3
R-VG540PUQ3



Благодарим Вас за приобретение холодильника Хитачи.
Перед использованием холодильника, пожалуйста, внимательно прочтите
руководство по эксплуатации для правильного использования.

Ремонт и сервисное обслуживание холодильника должны проводиться только
специалистами Авторизованных Сервисных Центров.

HITACHI

Inspire the Next

Содержание

Страница

Подготовка к эксплуатации

Предупреждение и предостережение по безопасности	18
Подготовка перед использованием	20
■ Установка	20
■ Перед использованием	20
■ Оптимальное хранение пищевых продуктов	20

Эксплуатация

Место хранения пищевых продуктов	20
Как использовать	22
■ Названия кнопок и функции дисплея ..	22
■ Управление температурным режимом	22
■ Другие функции	22
- Быстрая заморозка	22
- Энергосбережение	22
- Блокировка от детей	22
- Функции дверного сигнала и ЭКО сигнала	23
■ Морозильная камера	23
■ Холодильная камера	23

Обслуживание

■ чистка	24
Решение проблем	24

R600a

ХЛАДАГЕНТ

Предостережения и меры безопасности

Пожалуйста, примите во внимание предостережения и меры безопасности, указанные ниже, во избежание причинения вреда пользователю, другим людям, и также во избежание повреждения имущества.



Следующие предупреждения и предостережения разделены по уровню возможного вреда или ущерба, который может возникнуть вследствие несоблюдения указаний.

Указанные ниже символы четко указывают значение указаний.

 **Предупреждение**
 Данная пиктограмма указывает "Существует большая вероятность серьезной травмы или смерти, если данное указание будет оставлено без внимания".

 **Предостережение**
 Данная пиктограмма указывает "Существует большая вероятность травмы или повреждения имущества, если данное указание будет оставлено без внимания".

Символы, приведенные ниже, являются примерами.

	Данный символ обозначает "предупреждение об опасности".
	Данный символ обозначает "запрещено".
	Данный символ обозначает "необходимо".

■ В данном холодильнике используется легковоспламеняющийся хладагент. Символ, обозначенный в колонке ниже указывает на меры предосторожности при обращении с легковоспламеняющимися хладагентами.



R600a















Данный символ обозначает меры предосторожности при обращении с огнеопасными хладагентами.

Предупреждение

При установке ... Во избежание пожара, поражения электрическим током и травм.

-  Не устанавливайте холодильник в местах возможного контакта с водой.
-  Не устанавливайте холодильник в местах, где он может попасть под дождь или иные осадки.
-  Контакт с водой может стать причиной нарушения изоляции и привести к удару током или возгоранию.
-  Заземлите холодильник во избежание удара током и шумовых помех. Всегда заземляйте данный холодильник в местах с высокой влажностью или сыростью (пожалуйста, проконсультируйтесь с продавцом).
-  **Клемма заземления**
Прикрепить к земляным бурам

Кабель питания и вилка ... Во избежание пожара, поражения током.

-  Не подключайте к розетке, мощность которой меньше мощности холодильника. Также не используйте источники питания с напряжением, не соответствующим номинальному.
-  **Номинальное напряжение**
-  Если источник питания используется для подключения других бытовых приборов посредством адаптера с двумя или более розетками, адаптер может нагреться выше допустимой температуры и стать причиной пожара.
-  Не используйте поврежденную или изношенную вилку или розетку питания. Это может стать причиной пожара или поражения электрическим током.
-  Не обрезайте, не перегибайте, не сматывайте кабель питания во избежание пожара и поражения током.
-  Не подсоединяйте и не отсоединяйте кабель питания мокрыми руками.
-  Вставьте штепсель в розетку таким образом, чтобы кабель питания свисал вниз.
-  Если при подключении штепселя кабель питания располагается снизу вверх, то под воздействием напряжения может иметь место короткое замыкание или перегрев, что может привести к поражению током или пожару.
-  Неплотно вставленный в розетку штепсель может привести к поражению током или пожару вследствие перегрева.
-  В случае повреждения кабеля питания или вилки, пожалуйста, обратитесь к продавцу для проведения ремонта.
-  Как можно чаще протирайте пыль на вилке питания сухой салфеткой.
-  Отсоедините вилку питания и протрите сухой салфеткой.
-  Накапливаясь на штепселе, пыль и влага могут нарушить изоляцию и привести к возгоранию.
-  До начала работ по обслуживанию холодильника, убедитесь, что вынули штепсель из розетки.
-  Обязательно придерживайте вилку питания при отсоединении

В ходе ежедневного использования ... Во избежание пожара, поражения током.

-  Не распыляйте воду на поверхности холодильника или внутри него.
-  Это может стать причиной нарушения электрической изоляции и вызвать поражение током или пожар.
-  Это также может стать причиной утечки газа ввиду образования ржавчины на трубке.
-  Не используйте другие электроприборы в отделении для хранения пищевых продуктов, если они не рекомендованы производителем.
-  Данное устройство не предназначено для использования лицами (в том числе детьми) с ограниченными физическими, осязательными или умственными способностями или лицами с недостаточным опытом или знаниями. Использование разрешается под наблюдением или руководством по работе с устройством, предоставленным человеком, ответственным за безопасность данных лиц.
-  Не висните на дверцах и не вставляйте на различные отделения.
-  Возможно получение травмы из-за опрокидывания холодильника или в результате зажатия дверью пальцев.
-  Не повреждайте систему циркуляции хладагента.
-  В случае, если Вы по неосторожности повредили трубку циркуляции хладагента, не приближайтесь к холодильнику и избегайте использования огня и электрических приборов.
-  Откройте окно для проветривания и обратитесь к продавцу или в сервисный центр.
-  Не разбирайте, не ремонтируйте и не вносите изменения в холодильник самостоятельно.
-  Пожалуйста, обратитесь в Авторизованный Сервисный Центр при необходимости проведения ремонта.
-  Не используйте механические приборы или иные средства для ускорения процесса размораживания, кроме рекомендованных производителем.
-  Запрещается хранить в холодильнике эфир, жидкий пропан, растворитель и прочие летучие жидкости.
-  Не храните в данном устройстве взрывоопасные вещества, такие как аэрозольные баллончики с горючими газами-вытеснителями.
-  Не помещайте контейнеры с водой или посторонние предметы на верх холодильника.
-  Открывание и закрывание дверей и т.д. может привести к падению предметов, размещенных на верху холодильника, что может привести к травме.
-  В холодильнике нельзя хранить лекарства, химикаты, исследовательские и экспериментальные вещества.
-  В бытовом холодильнике запрещается хранить вещества, требующие особых условий хранения.

⚠ Предупреждение

В ходе ежедневного использования ... Во избежание пожара, поражения током. (продолжение)







- 
 - В случае утечки горячего газа не прикасайтесь к холодильнику и откройте окна для проветривания.
 - Искры от электрических контактов, таких как реле дверного запора, могут стать причиной возгорания.
- 
 - Если работа холодильника кажется Вам необычной или неправильной, немедленно отсоедините его от источника питания и проконсультируйтесь с продавцом или Авторизованным Сервисным Центром Hitachi.
- 
 - Следует контролировать детей, чтобы удостовериться, что они не будут играть с устройством или забираться внутри него.
 - Закрывшийся внутри ребенок может не выбраться наружу.
- 
 - Не перекрывайте вентиляционные отверстия в корпусе холодильника или при встраивании в кухонную мебель.

При утилизации холодильника.



- 
 - При утилизации следуйте нормам вашего региона.
 - В этом холодильнике используется хладагент R-600a и циклопентан в качестве изоляционного материала для уретановой теплоизоляции.
- 
 - При утилизации холодильника снимите дверные уплотнители.
 - Во избежание риска того, что младенец или ребенок окажутся запертыми внутри холодильника.

⚠ Предостережение

В ходе повседневного использования ... Во избежание заболевания или травмы.

- 
 - Не помещайте бутылки и подобные предметы в дверные ниши с усилием.
 - Это может привести к выпадению бутылок или дверные ниши могут открепиться.
- 
 - Не храните пищевые продукты с несвойственным им запахом или с ненормально изменившимся цветом.
 - Такое действие может вызвать заболевание.
- 
 - Пищу и контейнеры внутри морозильной камеры не следует трогать мокрыми руками.
 - Это может привести к обморожению. (Особенно при прикосновении к металлическим предметам)
- 
 - Не держитесь за верхнюю, нижнюю и боковую часть дверей при их закрывании.
 - Это может привести к попаданию пальцев в дверной проем.
- 
 - Не оказывайте давление на стеклянные дверцы или полки.
 - Они изготовлены из закаленного стекла, однако чрезмерное давление может привести к разрушению, что небезопасно.
- 
 - Не допускайте, чтобы пищевые продукты выступали за передний край каждой полки.
 - Дверцы не смогут закрываться должным образом или дверные ниши могут открепиться. Возможно получить травму, например, из-за упавшей на ногу и разбившейся бутылки.
- 
 - Не храните стеклянные бутылки в морозильной камере.
 - Бутылки могут лопнуть при замерзании содержимого, что может причинить травму.
- 
 - Не помещайте руки на нижнюю поверхность камеры холодильника.
 - Если при уборке ваши руки попадут в зону возле дна холодильной камеры, вы можете получить травму из-за тонких металлических листов.
- 
 - Не стойте слишком близко при открывании дверцы холодильника.
 - При открывании дверцы она может ударить по ноге и причинить травму.

При перемещении или переноске ... Во избежание повреждения, протекания на пол, загрязнения пола или во избежание травмы.

- 
 - Не используйте дверные ручки при переноске холодильника.
 - Никогда не используйте ручки для переноски для подвешивания ценной мебели или подобного оборудования.
- 
 - Используйте ручку для переноски при переноске холодильника.
 - Держите только за ручки для переноски. Если Вы будете держаться за дверную ручку, рука может соскользнуть, что может стать причиной травмы.
 - В целях безопасности, холодильник должны переносить более 4 человек.
 - При переноске держите дверцами вверх.
 - Перед переноской холодильника:
 1. Выньте из холодильника все пищевые продукты и кубики льда.
 2. Подложите коврик или кусок ткани для того, чтобы защитить пол от повреждений и чтобы собрать остатки воды, вытекающие из холодильника.
 3. После этого наклоните холодильник назад, чтобы слить оставшуюся воду на ткань.
 4. При переноске держите холодильник дверцами вверх.
 - Надежно зафиксируйте дверцы липкой лентой, чтобы предотвратить их открывание.
 - При транспортировке в автомобиле не кладите холодильник на боковые, заднюю или переднюю стенки. Это может стать причиной повреждения компрессора.
- 
 - Не перемещайте холодильник при помощи имеющихся у него колесиков на полу, который легко поцарапать.
 - Колесики могут поцарапать пол.
 - Для перемещения на полу, который легко поцарапать, проложите защитный мат, коврик и т.п.

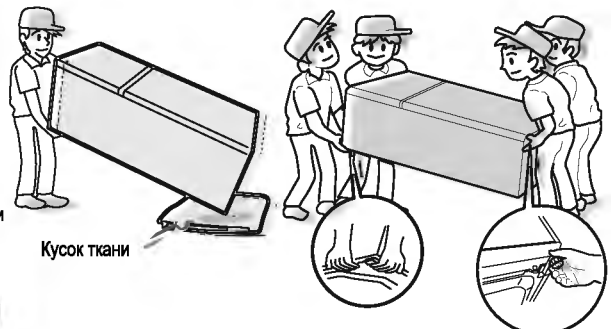

При необходимости замены лампочек (LED).

- 
 - При необходимости замены лампочек (LED). Пожалуйста, обратитесь к своему дилеру или в Авторизованный Сервисный Центр Hitachi.

Установка

1. Установите холодильник на прочном и ровном полу.
2. Пожалуйста, используйте данный холодильник в диапазоне комнатных температур от 10 °C до 43 °C. Достаточная мощность не будет достигнута, если температура в помещении слишком низкая или слишком высокая.
3. Не устанавливайте холодильник там, где тон находится под прямыми солнечными лучами или в радиусе действия других источников тепла.
4. Установите холодильник в сухом месте с достаточной вентиляцией воздуха.
5. Для достижения необходимого уровня охлаждения, требуется пространство для циркуляции воздуха вокруг холодильника. Оставьте не менее 30 см свободного пространства сверху, 10 см сзади и по 5 см по бокам холодильника для обеспечения правильной циркуляции воздуха.
6. Заземлите холодильник во избежание поражения электрическим током и шумовых помех. Всегда заземляйте холодильник при использовании его в местах с высокой влажностью или во влажных помещениях. (Пожалуйста, обратитесь к продавцу).
7. Установите холодильник горизонтально, настроив ножки регулировки выравнивающие ножки (регуляторы).
8. Установите переднюю крышку как показано на рисунке и вставьте оба ее выступа в отверстия до упора.

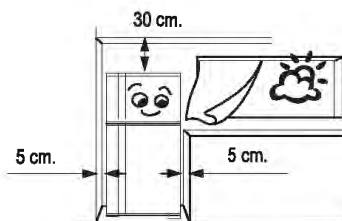
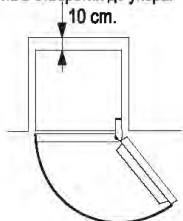
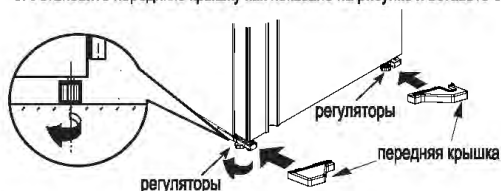
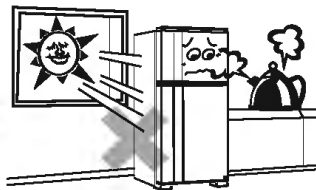

Перед использованием

1. Очистка внутренней поверхности холодильника. Протрите поверхность аккуратно мягкой тканью.
2. Подключите холодильник к индивидуальной настенной розетке питания. Холодильник можно подключать к розетке питания сразу после установки. Подключайте холодильник только к отдельной розетке номинального напряжения.
3. Подождите достаточное время до полного охлаждения, перед тем как помещать продукты питания в холодильник. Полное охлаждение может занять около 4 часов, а также может потребоваться до 24 часов при высокой комнатной температуре.

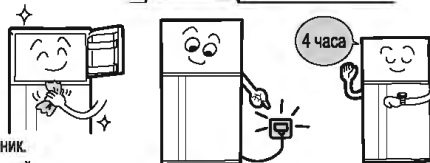

Оптимальное хранение пищевых продуктов

1. Между пищевыми продуктами должно оставаться достаточное пространство. Пищевые продукты, уложенные слишком плотно друг к другу, могут помешать свободному притоку холодного воздуха.
2. Перед тем, как убрать в холодильник, дайте продуктам достаточно остыть. Хранение в холодильнике теплых пищевых продуктов повышает внутреннюю температуру в камерах и, как следствие, расход электроэнергии.
3. Не блокируйте вентиляционное отверстие. Это негативно скажется на потоке холодного воздуха и поддержании равномерного охлаждения и температуры внутри камеры. Кроме того, это может привести к замерзанию продуктов, расположенных возле вентиляционного отверстия.
4. Использование пищевой пленки или плотно закрываемых контейнеров позволяет избежать излишнего высыхания продуктов и распространения запахов.

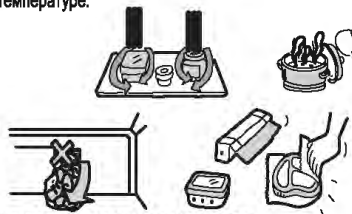

Хранение продуктов

R-VG662PU3, R-VG660PUN3, R-VG660PUC3, R-VG660PUQ3

Морозильная камера -20°C ~ -18°C

Полки Морозильной камеры

- Хранение замороженных продуктов и мороженого и т.д.



Перемещаемый TWIST дедегенератор

- Для хранения кубиков льда



Холодильная камера 1°C ~ 5°C

Полки холодильника

- Хранение гарниров, десертов и т.д.



Отделения варьируемого назначения 1°C ~ 5°C

Отделение варьируемого назначения

- Хранение фруктов и овощей или молочных продуктов/мяса (см. стр. 23)

Регулируемый делитель ящика

- Можно регулировать разделитель в камерах, двигая его влево или вправо. Его также можно вынуть, если вам необходимо больше места для хранения объемных пищевых продуктов.

Дверные ниши морозильной камеры -19°C ~ -17°C

Дверные ниши морозильной камеры

- Хранение маленьких упаковок замороженных продуктов.
- Не рекомендуется долго хранить продукты в этих нишах, т.к. при открытии дверцы температура повышается.



Дверные ниши холодильной камеры 2°C ~ 6°C

Дверные ниши холодильной камеры

- Хранение мелких продуктов в упаковке и напитков, таких как соки, молоко и т.д.



Регулируемый дверной карман

- поднять для хранения 2л бутылок в нижнем кармане



Отделение для овощей 4°C ~ 7°C

Выдвижные камеры для овощей

- Хранение овощей и фруктов



Примечание

- Приведенные выше показатели температур являются средними значениями в условиях температуры окружающей среды 32 °C, при установленном значении режима холодильной камеры "норма", режима морозильной камеры "норма", с закрытыми дверцами и без продуктов в камерах.
- Температура в зоне дверных ниш может быть незначительно выше, чем приведенная выше.

Морозильная камера -20°C ~ -18°C

Полки Морозильной камеры

- Хранение замороженных продуктов и мороженого и т.д.



Перемещаемый TWIST ледогенератор

- Для хранения кубиков льда.



Холодильная камера 1°C ~ 5°C

Полки холодильника

- Хранение гарниров, десертов и т.д.



Отделение варьируемого назначения 1°C ~ 5°C

Отделение варьируемого назначения

- Хранение фруктов и овощей или молочных продуктов/мяса. (см. стр. 23)

Регулируемый делитель ящика

- Можно регулировать разделитель в камерах, двигая его влево или вправо. Его также можно вынуть, если вам необходимо больше места для хранения объемных пищевых продуктов.

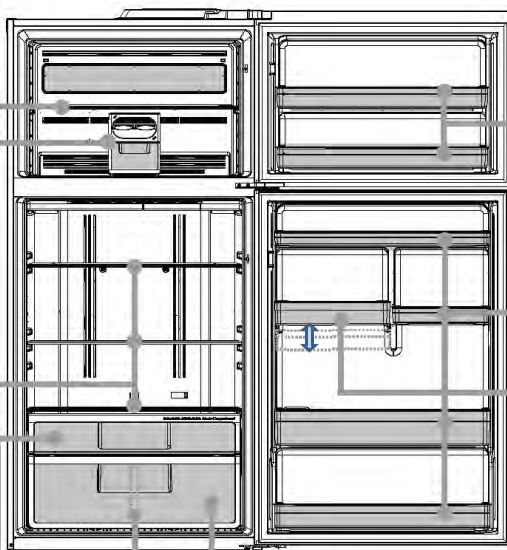

Дверные ниши морозильной камеры -19°C ~ -17°C

Дверные ниши морозильной камеры

- Хранение маленьких упаковок замороженных продуктов.
- Не рекомендуется долго хранить продукты в этих нишах, т.к. при открывании дверцы температура повышается.



Дверные ниши холодильной камеры 2°C ~ 6°C

Дверные ниши холодильной камеры

- Хранение мелких продуктов в упаковке и напитков, таких как соки, молоко и т.д.



Регулируемый дверной карман

- поднять для хранения 2л бутылок в нижнем кармане.



Отделение для овощей 4°C ~ 7°C

Выдвижные камеры для овощей

- Хранение овощей и фруктов



Примечание

- Приведенные выше показатели температур являются средними значениями в условиях температуры окружающей среды 32 °C, при установленном значении режима холодильной камеры "норма", режима морозильной камеры "норма", с закрытыми дверцами и без продуктов в камерах.
- Температура в зоне дверных ниш может быть незначительно выше, чем приведенная выше.

Хранение продуктов

Морозильная камера -20°C ~ -18°C

Полки Морозильной камеры

- Хранение замороженных продуктов и мороженого и т.д.



Перемещаемый TWIST ледогенератор

- Для хранения кубиков льда.



Холодильная камера 1°C ~ 5°C

Полки холодильника

- Хранение гарниров, десертов и т.д.



Отделение варьируемого назначения 1°C ~ 5°C

Отделение варьируемого назначения

- Хранение фруктов и овощей или молочных продуктов/мяса. (см. стр. 23)

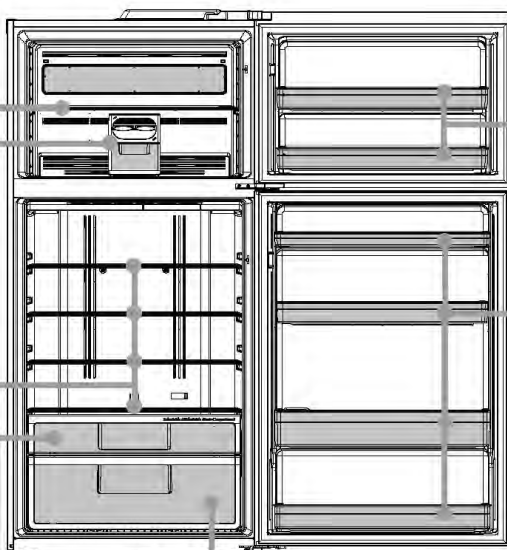

Дверные ниши морозильной камеры -19°C ~ -17°C

Дверные ниши морозильной камеры

- Хранение маленьких упаковок замороженных продуктов.
- Не рекомендуется долго хранить продукты в этих нишах, т.к. при открывании дверцы температура повышается.



Дверные ниши холодильной камеры 2°C ~ 6°C

Дверные ниши холодильной камеры

- Хранение мелких продуктов в упаковке и напитков, таких как соки, молоко и т.д.



Отделение для овощей 4°C ~ 7°C

Выдвижные камеры для овощей

- Хранение овощей и фруктов



Примечание

- Приведенные выше показатели температур являются средними значениями в условиях температуры окружающей среды 32 °C, при установленном значении режима холодильной камеры "норма", режима морозильной камеры "норма", с закрытыми дверцами и без продуктов в камерах.
- Температура в зоне дверных ниш может быть незначительно выше, чем приведенная выше.

Как использовать

Название и функции дисплея

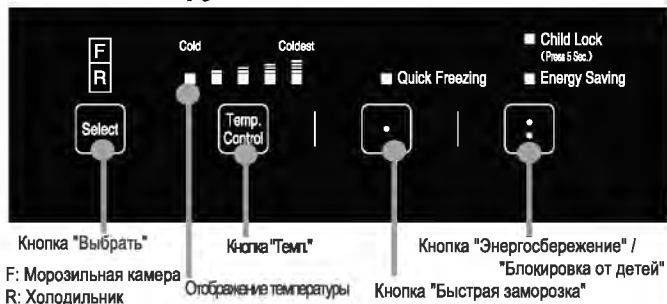

Примечание

- Если Вы выключите штепсель из розетки, или при кратковременном отключении подачи электроэнергии - холодильник перезапустится, при этом температурные данные и все установки возобновятся. Однако, операция "Быстрая заморозка" будет отменена.
- Приблизительно через 30 секунд после завершения операции дисплей погаснет.
- Чувствительность сенсорной панели может меняться в зависимости от температуры окружающей среды, влажности, типа и силы нажатия или работы других электроприборов.
- При загрязнении или попадании воды сенсорная панель может не реагировать на прикосновения.

Управление температурным режимом

Дисплей индикации состояния установки температуры.

1. Морозильная камера



2. Холодильное отделение

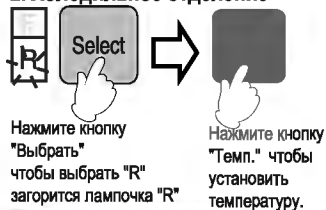

Другие функции

Быстрая заморозка

Используйте эту функцию, если хотите быстро заморозить пищевые продукты или приготовить быстро лед.

Нажмите кнопку "Quick Freezing", и начните операцию "Быстрая заморозка", Лампы включены.

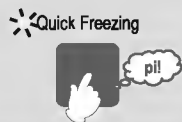

Снова нажмите кнопку "Quick Freezing", и операция будет прервана, Лампы выключены.

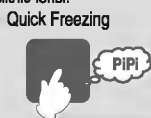

2 часа (приблизительно)

Примерно через 2 часа будет прекращена операция "Быстрая заморозка", Лампы выключены.



Примечание • Во время "Быстрой заморозки" приоритетом подачи холодного воздуха станет морозильная камера. Таким образом, старайтесь избегать ненужного открывания и закрывания дверей в это время с тем, чтобы температура в холодильной камере не повышалась

Энергосбережение

Рекомендуем использовать эту функцию в случае малой загрузки холодильника пищевыми продуктами, или во время долгого отпуска, когда дверцы не открываются длительное время.

Нажмите кнопку "Energy Saving". (Операция начинается), Лампы включены.

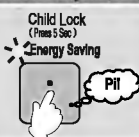

Нажмите кнопку еще раз, когда захотите остановить эту функцию., Лампы выключены.

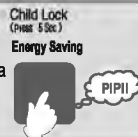

- Примечание**
- В случае повышения температуры в камере данная операция временно сменится на обычные настройки.
 - После долгого периода действия "Энергосбережения" в некоторых случаях продукты, подобные мороженому с высоким содержанием жиров, могут стать мягкими. Пожалуйста, отмените операцию "Энергосбережение" в этом случае
 - При нажатии кнопки "Быстрой заморозки" в ходе операции "Энергосбережение", операция "Энергосбережение" будет отменена.

Защита от детей

Вы можете предотвратить игры детей со всеми кнопками панели управления.

Нажмите кнопку "Child Lock" и удерживайте 5 секунд ("Child Lock" Лампы включены.)

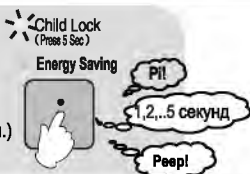

Чтобы прекратить действие этой функции, нажмите кнопку "Child Lock" 5 секунд еще раз ("Child Lock" Лампа выключена)

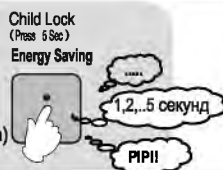

Функции дверного сигнала и ЭКО сигнала

Если дверь остается открытой более чем 1 минуту, система сигнализации сообщит пользователю об этом путем звуков и изображения на цифровом дисплее.

- Дверной сигнал: информирует звуком ПипПипПип.
- Изображение сигнала ЭКО: информирует об открытом состоянии двери на панели управления.

Дверь остается открытой	Звук дверного сигнала	Изображение сигнала ЭКО
Через минуту	ПипПипПип	Все индикаторы на дисплее моргают.
Через 2 минуты	ПипПипПипПипПип	
Через 3 минуты	Непрерывающийся Пип	

Как отключить сигнал оповещения и звуковой сигнал

1. Удерживайте кнопку "Select" нажатой в течение примерно 5 секунд, пока не услышите звук "Пип!"

При нажатии любой кнопки не издается никакого сигнала (неактивен предупреждающий сигнал двери)



Как снова включить сигнал оповещения и звуковой сигнал

1. Удерживайте кнопку "Select" нажатой в течение примерно 5 секунд, пока не услышите звук "Пипи!"

При нажатии любой кнопки производится сигнал (активен предупреждающий сигнал двери)



- примечание**
- Холодильник поставляется с включенными функциями сигнала оповещения и звукового сигнала.
 - Если вы вынимаете штепсель из розетки и вставляете его снова, либо в случае перебоев электроснабжения холодильник автоматически включит систему оповещения.

Морозильная камера

Приготовление льда

- Выньте "Перемещаемый TWIST ледогенератор" и залейте воду до отметки максимального уровня воды.
- После приготовления льда, поверните рычаг по часовой стрелке, лед будет падать в отделение для кубиков льда.

Примечание

- Не сгибайте форму для льда, как показано на рисунке, иначе она будет повреждена.
- Не используйте отделение для кубиков льда в качестве формы для заморозки льда, иначе оно будет повреждено.

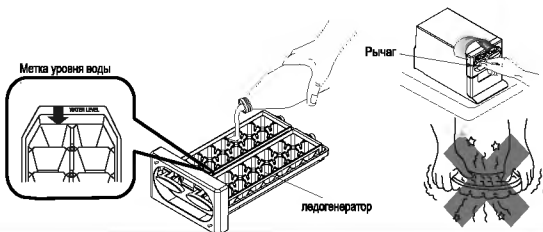

Холодильная Камера

- Если вы установили холодильник в жарком и влажном месте, часто открываете дверь либо храните большое количество овощей, может формироваться конденсат, который не имеет никакого отрицательного эффекта. Протрите конденсат чистой тканью.

1. Отделение варьлируемого назначения

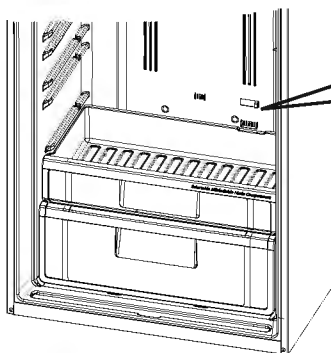

Установите ручку на "овощи" с тем, чтобы получить температуру для овощей и фруктов на уровне 3°C~5°C

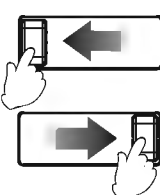

Установите ручку на "молочные продукты / мясо" с тем, чтобы получить температуру для молочных продуктов и мяса на уровне 1°C~3°C

- Это контроль температуры, позволяющий регулировать количество холодного воздуха, попадающего в выдвижную камеру.

Меры предосторожности

- Если Вы хотите хранить мясо или рыбу дольше, положите их в морозильную камеру.
- Будьте осторожны — продукты, содержащие большое количество влаги, могут заморозиться.
- Перед тем, как закрыть дверцу, задвиньте охлаждаемый ящик внутрь. Если закрыть дверцу, когда он открыт, ящик может сломаться.
- Мясо и рыбу можно хранить свежими, до заморозки.

! Выдвижная камера достаточно большая, в нее могут забраться дети или домашние животные, НЕ ПОЗВОЛЯЙТЕ им играть внутри камеры.

2. Поддон для яиц

- Вы можете положить 14 яиц, а также перевернуть поддон и положить туда мелкие предметы.

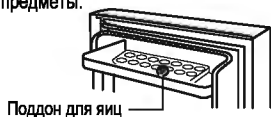

3. Регулировка полок

- Поднимите переднюю часть полки и достаньте ее на себя.
- Установите полки холодильника в зависимости от размеров хранимых продуктов.

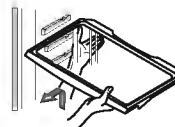

Чистка (Очищайте холодильник не реже одного раза в месяц)

1. Отключите холодильник от сети.
2. Извлеките все продукты.
3. Тщательно удалите все загрязнения.
 - Настоятельно рекомендуется протирать подтеки незамедлительно. Так же рекомендуется чистить труднодоступные места холодильника не реже одного раза в год.
4. Используйте мягкую ткань с теплой водой для удаления загрязнений. Для удаления сильных загрязнений, используйте растворенную сбалансированную по уровню pH жидкость для мытья.
5. Аккуратно очищайте дверной уплотнитель, так как он легко загрязняется.
6. Если на поверхности или деталях остаются капли, протрите их.
7. Верните все детали в свое изначальное положение.
8. Проверьте и очистите вилку питания, кабель и розетку.
9. Включите вилку кабеля питания в розетку.



Примечание

- Даже если штепсель будет вставлен в розетку питания незамедлительно после отключения, компрессор не начнет работу в течение 10 минут. Однако, если температура внутри холодильника недостаточно низкая, компрессор начнет работу приблизительно через 30 секунд.

Предостережение

- Не используйте следующие средства: полирующий порошок, мыльный порошок, масло, кипящую воду, щетки, кислоты, бензин, растворители, спирт и щелочные моющие средства.
- Это может вызвать повреждение поверхности двери.
- Это может стать причиной растрескивания пластиковых деталей.
- При попадании растительного масла на холодильник немедленно вытрите его. Пластиковые детали могут потрескаться.



- При необходимости замены лампочек (LED). Пожалуйста, обратитесь к своему дилеру или в Авторизованный Сервисный Центр Hitachi.

Решение проблем

Перед обращением в Авторизованный Сервисный Центр Hitachi, пожалуйста, проверьте следующие пункты.

Холодильник совсем не охлаждает.	<ul style="list-style-type: none"> ● Включен ли холодильник в сеть должным образом? ● Проверьте блок предохранителей для выявления сгоревшего предохранителя или срабатывания прерывателя. 	
Холодильник не достаточно охлаждается.	<ul style="list-style-type: none"> ● Не расположен ли холодильник под прямыми солнечными лучами? ● Не переполнен ли холодильник? ● Регулятор температуры установлен в положении "Cold" (Холодно)? ● Не приоткрыта ли дверь? ● Не расположен ли холодильник возле источника тепла? ● Не помещено ли в холодильник что-либо горячее? ● Не слишком ли часто открывается и закрывается дверь? 	
Продукты в холодильной камере замораживаются.	<ul style="list-style-type: none"> ● Регулятор температуры установлен в положении "Coldest" (Очень холодно)? ● Не положили ли Вы продукты с высоким содержанием влаги или овощи в дальнюю часть полки возле отверстий для выхода холодного воздуха? В таком случае, продукты будут замораживаться. 	
Образуется конденсат.	Снаружи.	<ul style="list-style-type: none"> ● Если влажность окружающей среды слишком высока, на дверных уплотнителях может появиться конденсат. Протрите уплотнители сухой тканью.
	Внутри	<ul style="list-style-type: none"> ● Пожалуйста, протрите сухой тканью и проверьте данные, изложенные ниже. ● Тщательно ли закрыта дверь? ● Не слишком ли высока влажность снаружи? ● Не часто ли открывалась и закрывалась дверь или не открывалась ли на длительное время?
Внутри присутствует неприятный запах.	<ul style="list-style-type: none"> ● Не храните ли Вы продукты, обладающие запахом, без упаковки? 	
Холодильник слишком шумен.	<ul style="list-style-type: none"> ● Убедитесь, что холодильник установлен устойчиво. ● Касается ли холодильник стены? 	

Панель управления не работает:

Панель управления не работает:	<ul style="list-style-type: none"> ● Удостоверьтесь, не включена ли функция "Child Lock" (Блокировка от детей)? ● Открыта ли дверца холодильной камеры? Используйте панель управления после закрытия дверцы. ● Нет ли загрязнений или воды на панели управления? ● Не одеты ли на Вас перчатки и не используете ли Вы медицинский пластырь? Необходимо прикасаться к кнопкам пальцами (сенсор). ● Не нажимаете ли Вы несколько кнопок одновременно? Нажимайте по одной кнопке за одно прикосновение.
Нет индикации на Панели Управления.	<ul style="list-style-type: none"> ● Приблизительно через 30 секунд после завершения операции индикация на дисплее погаснет.

Это не является сбоем в работе холодильника.

Поверхность холодильника горячая.	<ul style="list-style-type: none"> ● Холодильник оборудован трубками для предотвращения образования конденсата и теплового излучения. Задние и боковые панели могут нагреваться, особенно при включении или в случае, если дверь часто открывается и закрывается.
При закрытии одной дверцы, может открыться другая.	<ul style="list-style-type: none"> ● Два отделения холодильника соединены между собой воздушным каналом. При закрывании одной дверцы, другая может открыться под давлением воздуха через канал. Это нормальное явление.
Не производит ли холодильник какие-либо необычные шумы (звуки)?	<ul style="list-style-type: none"> ● Звук, похожий на перетекание и кипение воды - это звук охлаждающей жидкости (хладагента). ● Скрипящий звук исходит из отделения хранения. Этот звук вызван трением деталей ввиду изменения температуры.

Холодильник, не содержащий фторуглерод.

- Данный холодильник включает хладагент и изоляционный материал, в которых используется углеводород (не фторуглерод). Углеводород - это материал, который не способствует образованию озоновых дыр и оказывает крайне незначительное влияние на глобальное потепление. Это материал, безвредный для окружающей среды.
- Не содержащий фторуглерод хладагент горюч. Хладагент изолирован цепью охлаждения и никогда не протекает в обычных условиях. В случае повреждения цепи охлаждения, пожалуйста, избегайте использования огня и электрических приборов, откройте окно и проветрите помещение. После этого, пожалуйста, обратитесь в Авторизованный Сервисный Центр Hitachi.

Важные предупреждения относительно Утилизации

Циклопентан используется в качестве изоляционного материала.

Газы, содержащиеся в изоляционном материале, требуют специального способа утилизации.

О порядке экологически безопасной утилизации данного продукта следует проконсультироваться в местных органах власти.



Этот символ означает, что использованные электрические приборы и электронное оборудование не могут быть утилизированы вместе с бытовым мусором. Не пытайтесь демонтировать систему и отдельные элементы холодильника самостоятельно, так как это может нанести вред Вашему здоровью и окружающей среде.

Холодильники должны утилизироваться по специальной системе утилизации и переработки и не могут быть выброшены на муниципальные свалки.

Пожалуйста, обратитесь в местный муниципалитет за получением подробной информации.

**ИНФОРМАЦИЯ
О СЕРТИФИКАЦИИ ПРОДУКЦИИ**



ХОЛОДИЛЬНИК HITACHI

МОДЕЛИ R-V542PU3, R-V542PU3X, R-VG542PU3, R-V612PU3, R-V612PU3X, R-VG612PU3, R-V662PU3, R-V662PU3X, R-VG662PU3, R-W662PU3, R-W662FPU3X;
сертифицированы органом по сертификации бытовой электроники «ТЕСТБЭТ»
(Регистрационный номер – РОСС RU.0001.11ME10)

Сертификат соответствия №:	TC RU C-JP.ME10.B.01579
Сертификат соответствия выдан:	12-го декабря 2013 года
Сертификат соответствия действителен до:	11-го декабря 2018 года
Модели R-V542PU3, R-V542PU3X, R-VG542PU3, R-V612PU3, R-V612PU3X, R-VG612PU3, R-V662PU3, R-V662PU3X, R-VG662PU3, R-W662PU3, R-W662FPU3X; соответствует требованиям нормативных документов:	ТР ТС 004/2011 «О безопасности низковольтного оборудования», ТР ТС 020/2011 «Электромагнитная совместимость технических средств»;
Срок службы	7 (семь) лет

INFORMATION ON PRODUCT CERTIFICATION

REFRIGERATOR HITACHI

MODELS R-V542PU3, R-V542PU3X, R-VG542PU3, R-V612PU3, R-V612PU3X, R-VG612PU3, R-V662PU3, R-V662PU3X, R-VG662PU3, R-W662PU3, R-W662FPU3X;
certified by consumer electronics certification body “TESTBET”
(Registration number in State Register – РОСС RU.0001.11ME10)

Certificate of conformity No.:	TC RU C-JP.ME10.B.01579
Certificate of conformity issued:	The 12th of December 2013
Certificate of conformity valid till:	The 11th of December 2018
Models R-V542PU3, R-V542PU3X, R-VG542PU3, R-V612PU3, R-V612PU3X, R-VG612PU3, R-V662PU3, R-V662PU3X, R-VG662PU3, R-W662PU3, R-W662FPU3X; complies with requirements of normative documents:	TP TC 004/2011 «On the safety of low-voltage equipment», TP TC 020/2011 «Electromagnetic compatibility of technical facilities»;
Life cycle	7 (seven) years